

ציוד ומעטפת לבניין

רבי-כוח



מעקות אלומיניום וזכוכית למרפסות, מדרגות ופודסטים

קונסטרוקציית המעקה מפרופיל אלומיניום משוך מבוסס פלדה אשר מוחדרת פנימה. מליא זכוכית, עם מגוון רחב של מאחזי יד ייחודיים וכן אופציה לייצור פרופיל ייחודי לכל פרויקט לפי דרישת הלקוח. המעקות מבוצעים Custom made ומותאמים לכל פרויקט, לדרישותיו ומידותיו באופן ייחודי. עובי הזכוכית, פריסות, ומרחקים בין העמודים מתוכננים על ידנו ועומדים בתקנים המחמירים של מכון התקנים בכפוף לחישובים סטטיים שאנו מתאימים לכל פרויקט בנפרד.



מערכת מעקות Sunset

מערכת Sunset פותחה לאוהבי סטייל ועיצוב בזכות עמודי המעקה הדקים, בעובי 30 מ"מ בלבד, משוכים מסגסוגת חזקה שבזכותה המערכת יודעת לעמוד בפני עומסים גבוהים מאוד לפרויקטים רבי קומות עם רמת בטיחות גבוהה במיוחד ותקנים מחמירים.



המשקוף מניע עם הכנה לדלת פנים



מעקות למרפסות

מעקות קונסוליים

בשם העממי "שתולים" בציגו יבש או זיגוג רטוב, הטובים ביותר, היקרים ביותר והאיכותיים ביותר - למביני עניין, עיצוב, סטייל וחופשיות תנועה.

מעקות אשר בבסיסם מותקנת תעלת פלדה או אלומיניום מסיבית בגובה משתנה של 120-150 מ"מ. בתוכה מותקנת זכוכית טריפלקס (כפולה).

המעקות מיוצרות בכפוף לחישובים סטטיים של קונסטרוקטור ובהתאם תקני מעקות המחמירים של מכון התקנים.



מחיצות זכוכית קונסוליות עם מסגרות אלומיניום

פתרונות מחיצות זכוכית המשלבים מסגרות אלומיניום, המספקים חלוקה בין מרפסות תוך שמירה על מראה קליל ופתוח.



חיפויי חזיתות (חיפויי מבנים)

חיפויים מקסטות אלומיניום

מערכת חיפויי חיצונית/פנימית מקסטות אלומיניום בעובי 2 מ"מ, המותאמת להגנה על המבנה מפני פגעי מזג האוויר תוך שמירה על עמידות ואסתטיקה לאורך זמן.



ערן מבל אדריכלים בע"מ

חיפויים מלוחות HPL

מערכות חיפוי מחומר HPL, המיוצרים על ידי יצרנים בינלאומיים מובילים, מספקים פתרון דקורטיבי ועמיד המותאם לתנאי חוץ קשים. מגיעים בהמון טקסטורות וצבעים.



חיפויים מלוחות מרוכבים ACP אלוקובונד

חיפויים העשויים מקסטות אלוקובונד, המשלבים מראה ייחודי צורך התקנה סמויה או גלויה המתאימים לחיפויי מבנים מודרניים ותעשייתיים. מערכת חיפויי אלוקובונד בעובי 4 מ"מ, המותאמת להגנה על המבנה מפני פגעי מזג האוויר תוך שמירה על עמידות ואסתטיקה לאורך זמן.



מערכות מסתורים והצללה

מערכת מסתורי כביסה, דודים ומיזוג אוויר

פתרונות אלגנטיים המיועדים להסתרת מערכות מיזוג אוויר חיצוניות, המשלבים עיצוב מתוחכם עם פונקציונליות גבוהה. בין עם במערכת פרופילים סטנדרטים או מערכות פינוי בעיצוב לייזר.

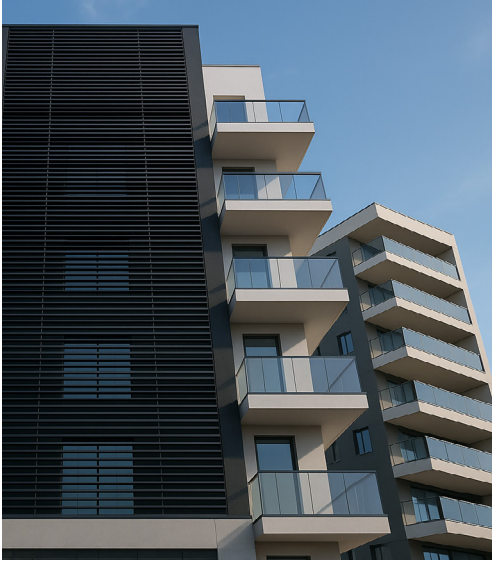

זכוכית	גוון אלומיניום	עמוד / קונסטרוקציה	סוג פרופילים/קונסטרוקציה	סוג מוצר
שקופה / אפורה / ירוקה	RAL לבחירה	חתך עמוד 66/66 מ"מ	מאחז יד מלבני עם קליפס פינימי 120 מ"מ מאחז יד מלבני ללא קליפס 116 מ"מ מאחז יד 117 מ"מ מלבני-מעוגל	מעקה אלומיניום וזכוכית
שקופה / אפורה / ירוקה / אקסטרה קליר	RAL לבחירה (מקובל לעשות שחורה שיהיה כחות נראה מהחזית)	חתך עמוד "מינימל" 30 מ"מ על 66 מ"מ	ללא מאחז יד - זכוכית "נקייה"	מעקה סנסט
שקופה / אקסטרה קליר	ללא גוון	ללא עמוד	פרופיל פלדה 120/65 פרופיל פלדה Custom Made פר פרויקט	מעקה זידי (שתול) בזיגוג רטוב
שקופה / אקסטרה קליר	RAL לבחירה או אילגון	ללא עמוד	פרופיל אלומיניום Custom Made פר פרויקט	מעקה זידי (שתול) בזיגוג יבש
ללא זכוכית	בחירת מלאי / הזמנת RAL מראש (מינימום 500 מ"ר)	ללא	ללא פרופילים	חיפוי פח אלומיניום 2 מ"מ
	גווי מניפה		קונסטרוקציה פנימית	חיפוי אלוקובונד 4 מ"מ (פח מרוכב)
ללא זכוכית	RAL לבחירה	עמוד 20/100	שלב מקבילית שלב מלבני 50/20 שלב מלבני 70/20	חיפוי HPL
ללא זכוכית	RAL לבחירה	עמוד 20/100	שלב מקבילית שלב מלבני 50/20 שלב מלבני 50/20	מסתור כביסה מושחל
ללא זכוכית	RAL לבחירה	עמוד 40/40	שלב מקבילית שלב מלבני 50/20 שלב מלבני 50/20	מסתור כביסה חולף
ללא זכוכית	RAL לבחירה	פרופיל היקפי 140 או 120	שלב מקבילית שלב מלבני 50/20 שלב מלבני 70/20 שלב Z	מסתור כביסה חולף
ללא זכוכית	RAL לבחירה	פרופיל היקפי 140 או 120	שלב מקבילית שלב מלבני 50/20 שלב מלבני 70/20 שלב Z	מסתור כביסה חולף
ללא זכוכית	RAL לבחירה	פרופיל היקפי 140 או 120	שלב מקבילית שלב מלבני 50/20 שלב מלבני 70/20 שלב Z	פרגולה זיזית במתיחה או רגילה

מערכות ניהול אשפה מתקדמות לבניינים ומוסדות

התפתחות הבנייה בארץ ועליית המודעות לאיכות הסביבה מחייבות פתרונות מתקדמים לניהול, איסוף וריכוז פסולת. רב-בריה מציעה שוטי אשפה וכביסה מנירוסטה, ייצור כחול-לבן בטכנולוגיה מתקדמת, במפרט בינלאומי העונה על כל דרישות המערכת – כולל מנגנוני ניקוי, חיטוי ואוורור, ומפרט אקוסטי חדשני, הכולל את כל הדרישות החדשות. דלתות השוט שלנו מעוצבות ועומדות בתקן אש, עם מפרט הנדסי ייחודי. אנו מובילים את השוק במקצוענות, ומשתפים פעולה עם משרדי אדריכלים, משרדי פיקוח, מתכננים, יעצים רלוונטיים, קבלנים, יזמים וחברות ניהול – בתכנון, ביצוע ותחזוקה.

דלת שוט חדשנית

- עיצוב בקו הקיר
- מנגנון הידראולי נסתר
- ערסל פנימי מנגנון למניעת סתימות
- בקרת נעילה חשמלית
- הדלת היחידה בישראל עם סיווג אש 90 דקות

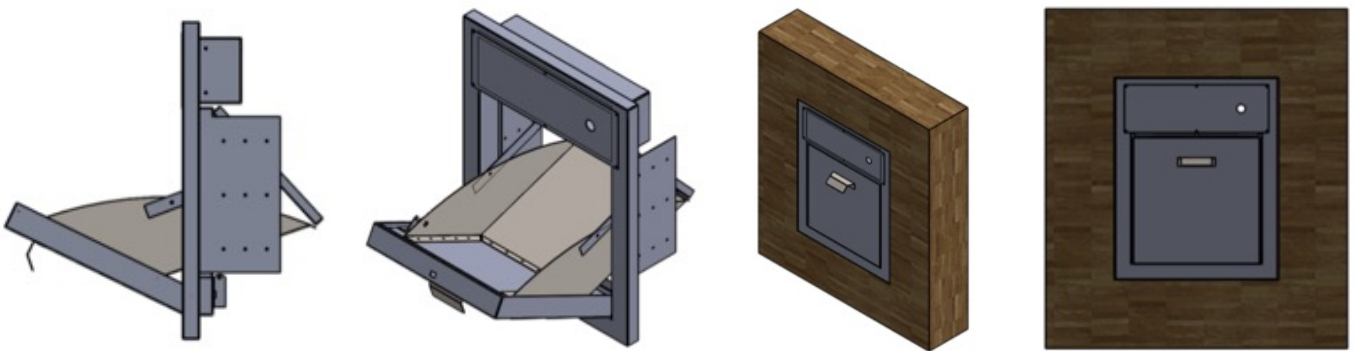

דוח הנדסי ייחודי

רב-בריה ביצעה בבלעדיות "אנליזה דינמית לנפילת אשפה מגובה" שנערכה על ידי משרד מהנדסים מהמובילים בישראל. הדו"ח מאפשר להתקין ולתפעל שוטי אשפה בבניינים הגבוהים והמורכבים ביותר, תוך עמידה מלאה בתקן ובדרישות ובאישור קונסטרוקטיבי.

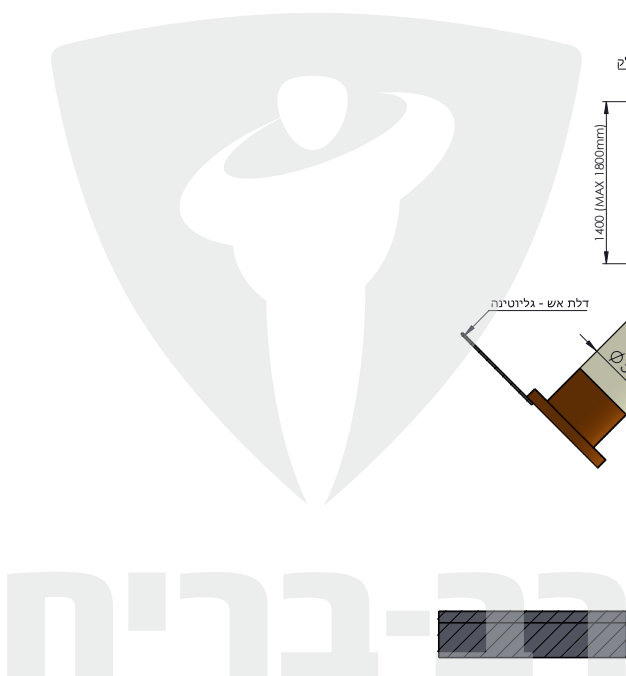
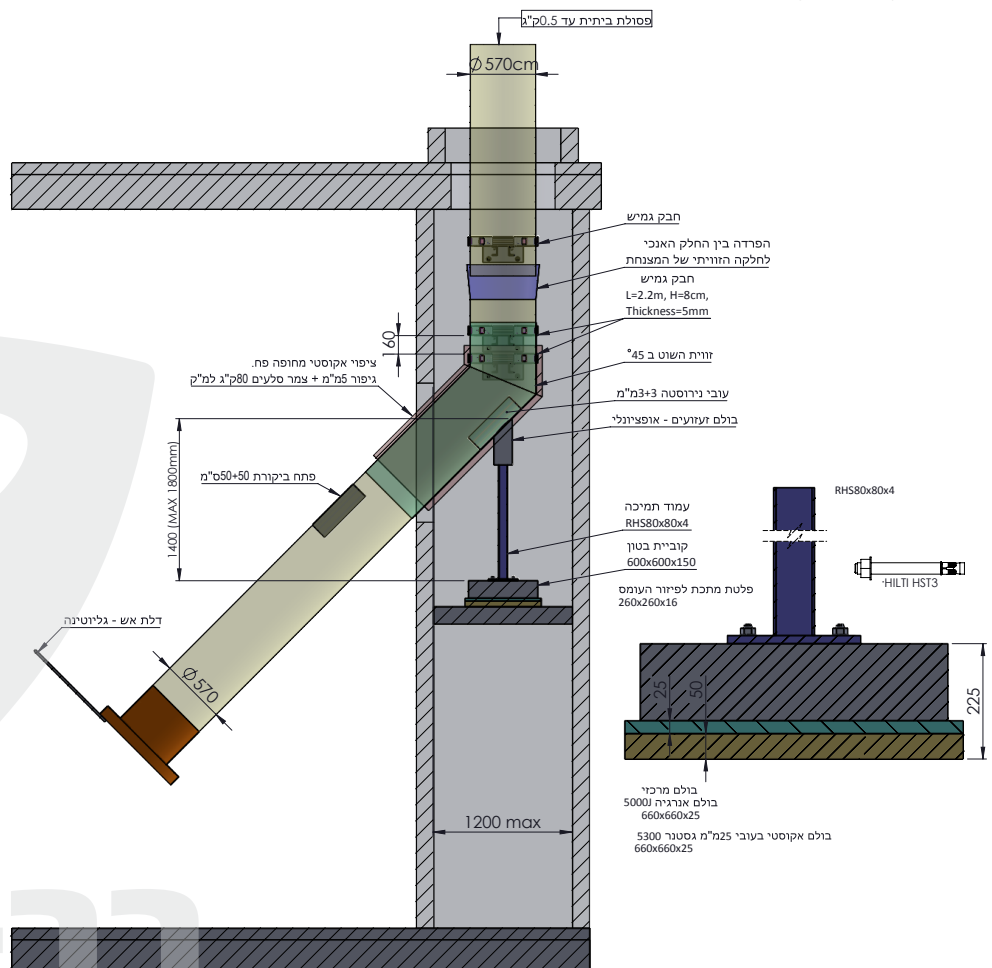

פיגומים וקונזוליות

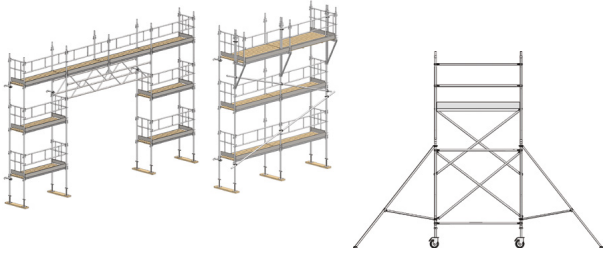

מגדלי אקרו, רגלי תמיכה



שומרי מרחק ממתכת, פלסטיק ובטון

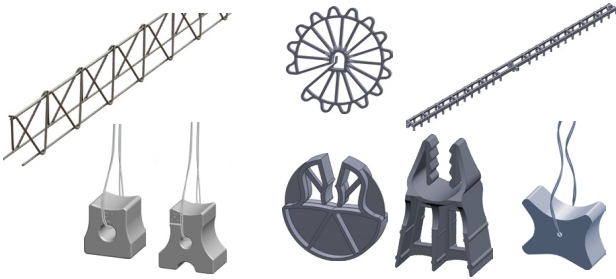

ארגזי פסולת ואביזרים, מרפסות להנחת חומר ודודי בטון

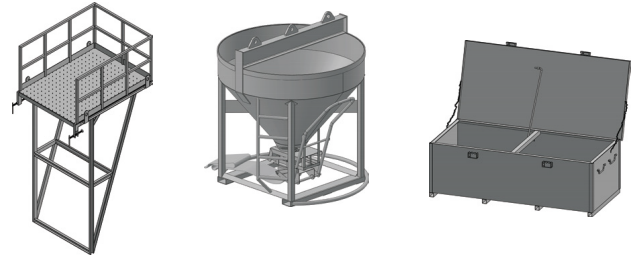

סיכות לעיגון אבן

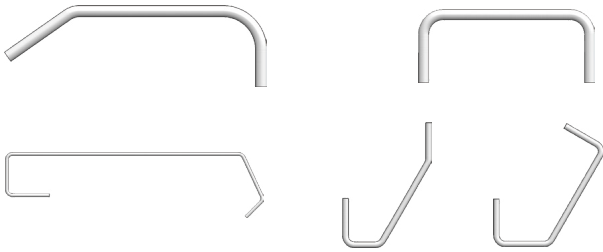

אביזרים לתבניות ומערכות להמשך יציקה

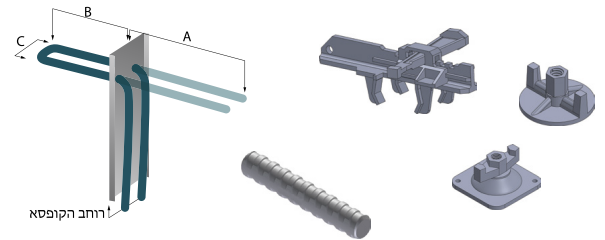

מערכות הגנה זמניות

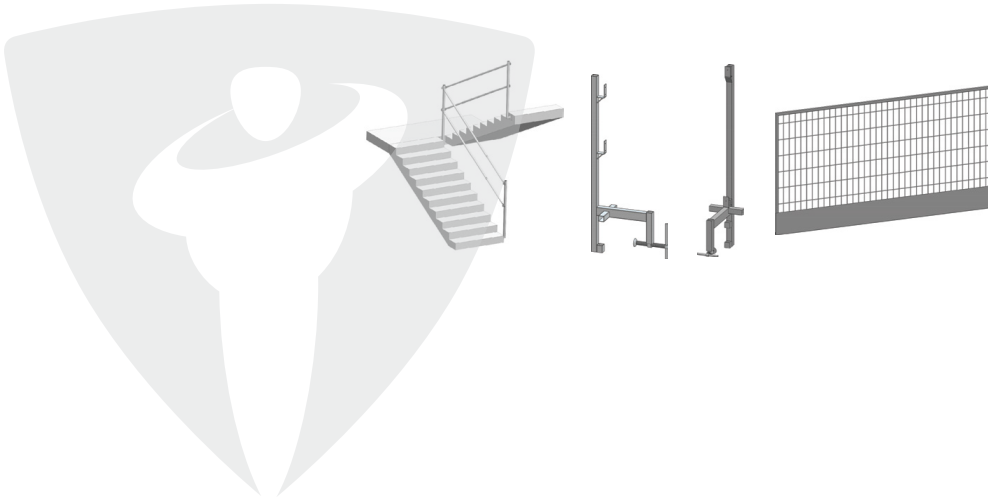

מגדלי אקרו

שימוש המוצר: מגדלי האקרו משמשים לתמיכת תבניות ליציקות בטון. כאשר היציקה הינה בגובה רב, בעומס (משקל) גבוה או בשטח רחב.

המגדלים עשויים מצינורות מתכת ומגיעים בשני קטרים של צינורות.

בקוטר של 1.5" צול (כ-50 מ"מ) בעובי 3.65 מ"מ

בקוטר של 2" צול (כ-60 מ"מ) בעובי 3.65 מ"מ

יתרונות: בשונה מרגל בניין מגדלי אקרו נועדו להעמסה של משקלים כבדים יותר ובגובה רב.



רשתות הגנה למרפסות

שימוש המוצר: רשתות הגנה זמניים לקצה בניין משמשות כמערכת גדר / מעקה היקפי למרפסות, פתחי מעלית ופתחי קיר.

באמצעות שימוש במערכת זו במהלך הבנייה הקבלן יכול להבטיח בלימת נפילה מגובה.

פתרון ההגנה הנ"ל מיוצר בחברתנו בהתאם לתקן האירופאי ועברו בדיקה ואישורים ע"י מעבדת איזוטופ.



דודי בטון

שימוש המוצר: דודי בטון בגדלים שונים המיועדים לשפיכת בטון.

הדודים שלנו בעלי מנגנון ייחודי לשפיכת הבטון מהמרכז בעזרת שרוול.

את הדודים ניתן להרים במנוף או מלגזה. הדודים כוללים שרוול פלסטי גמיש באורך 3 מ' וסולם עליה.



שומרי מרחק ממתכת – NURIELLYNET

שימוש המוצר: שומרי מרחק מסוג זה נועדו להפריד בין שכבות רשת ברזל בתקרות ובקירות, האלמנטים מגיעים באורך של 2000 מ"מ ובגובה משתנה לפי בקשת הלקוח. המרחק המומלץ להנחת שומרי מרחק אחד מהשני הוא 1000 מ"מ.

יתרון המוצר: משקל עצמי נמוך המאפשר עבודה נוחה ומהירה. כושר נשיאת עומסים כבדים המאפשר סידור ברזל בשכבות. מונע הכנסת אלמנטים זרים לבטון.

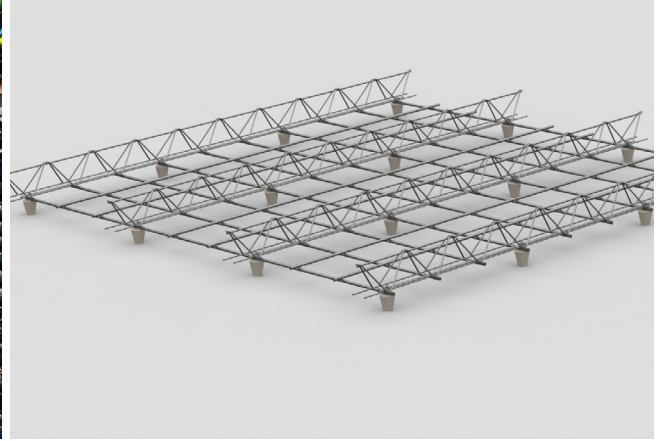

פיגום זקיפים – פ.ט.ח (פיגום טיח חוץ)

שימוש המוצר: פיגום זקיפים מיועד לשמש כמשטח עבודה לביצוע עבודות בנייה, וציפויים הוא מורכב באופן המונע נפילת אדם.

הפיגום שלנו מיוצר בהתאם לדרישות משרד העבודה וכולל – מעקות כפולים, לוחות רגל, מעקה צידי, מיטות עם פתח למעבר אדם ועוד. הפיגום הינו מודולרי ומתממשק לפיגום הקיים.

הפיגום קיבל אישור תקן ממכון התקנים ומיוצר כחול לבן בישראל!

